

成年男子单 (MS)

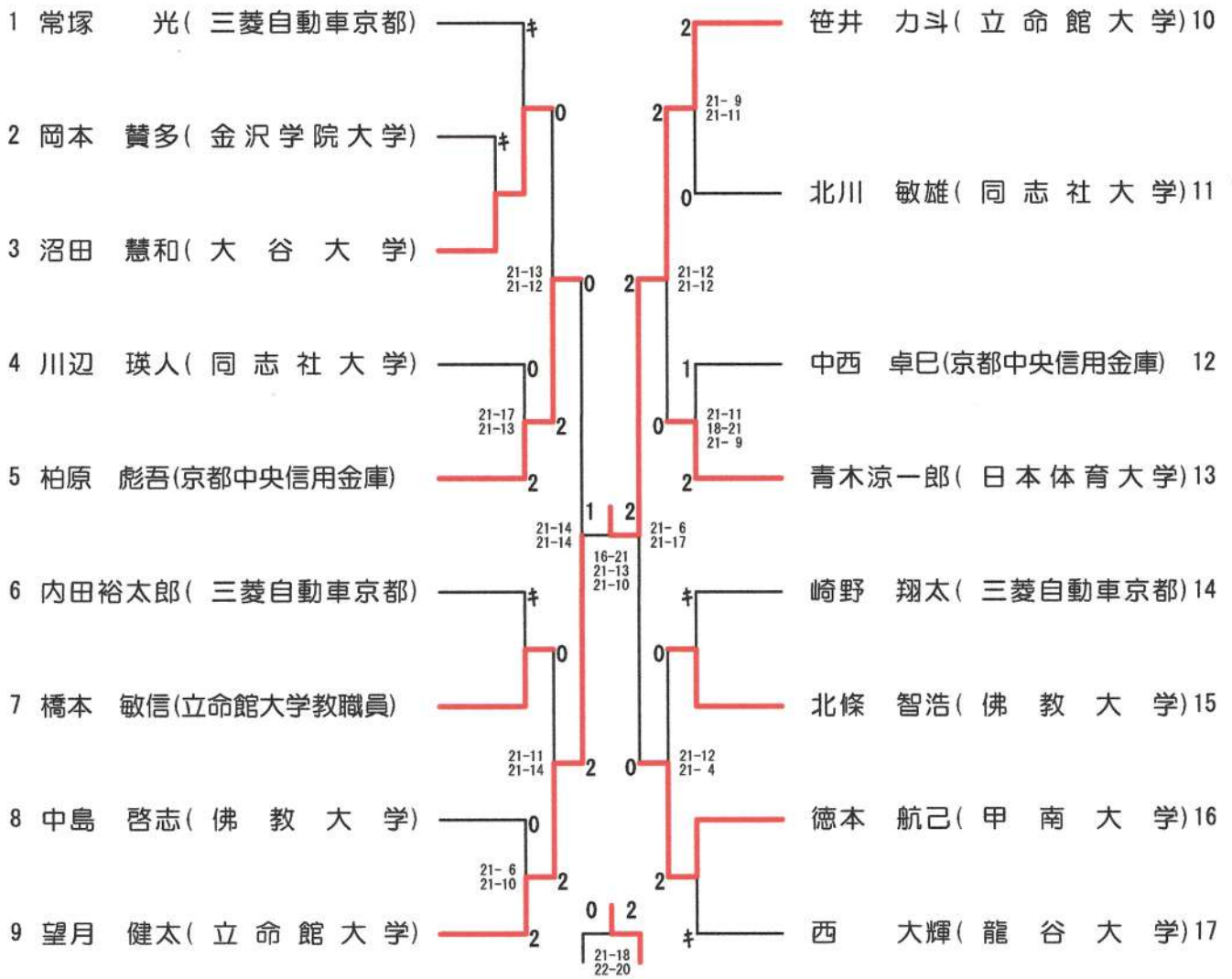

成年男子複 (MD)

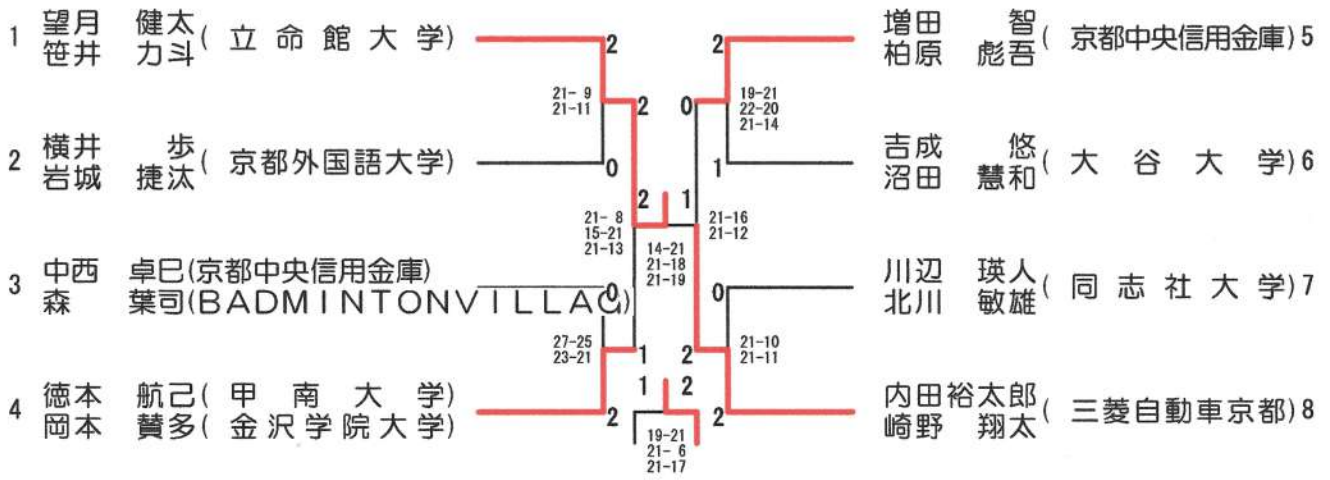

成年女子単 (WS)

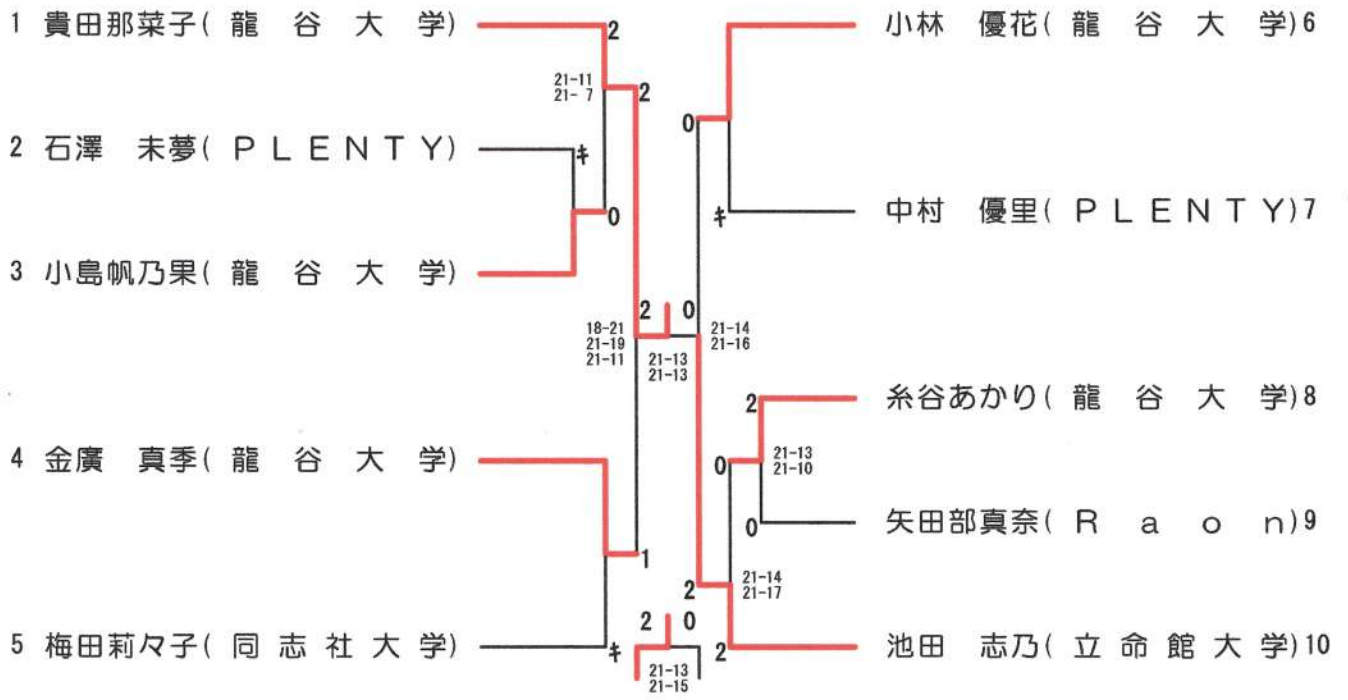

成年女子複 (WD)

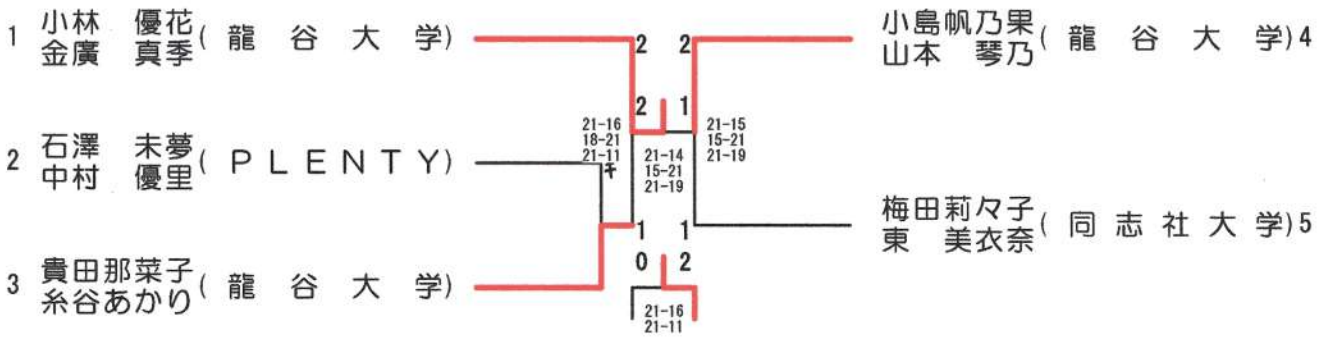

少年男子単 (BS)

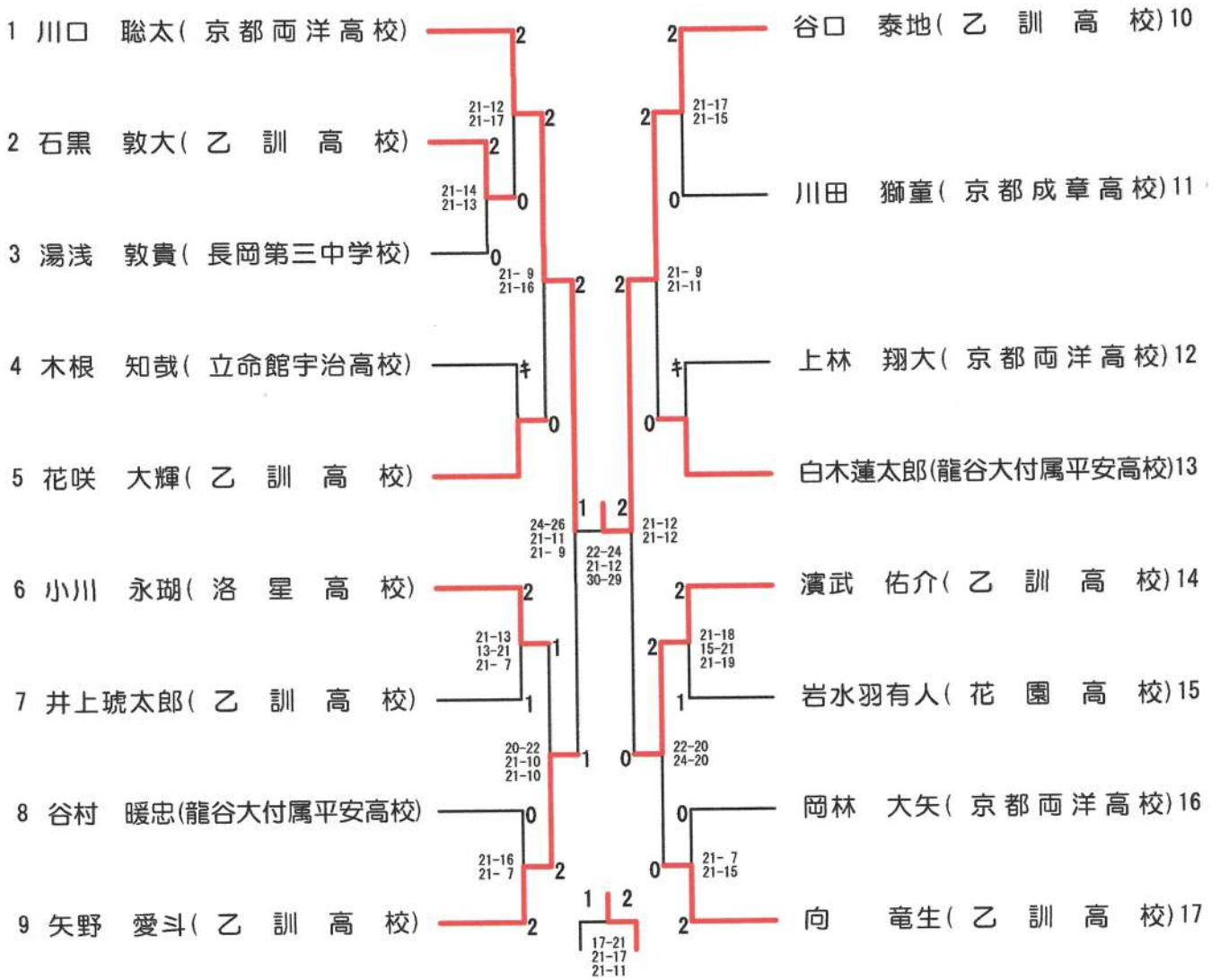

少年男子複 (BD)

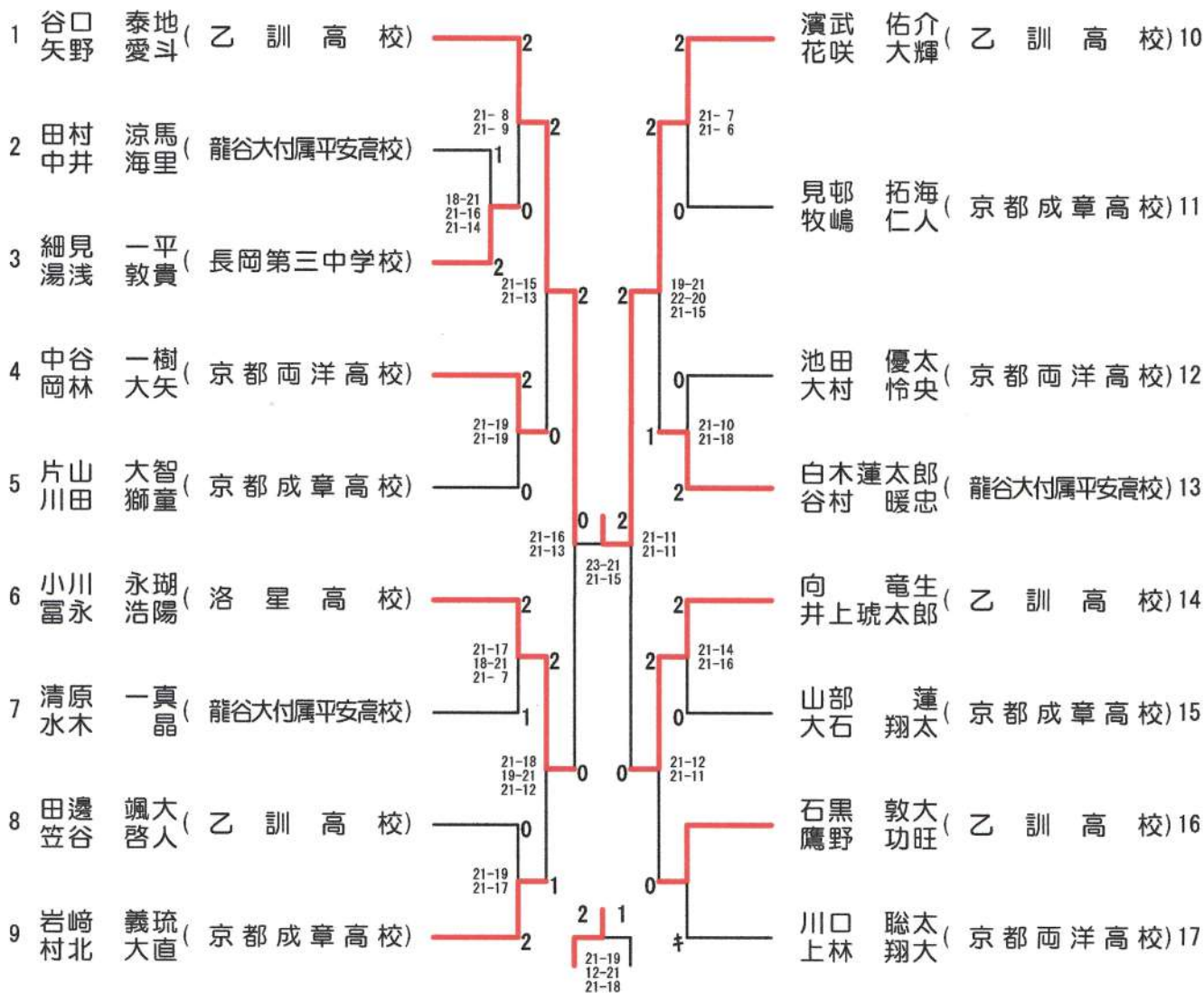

少年女子単 (GS)

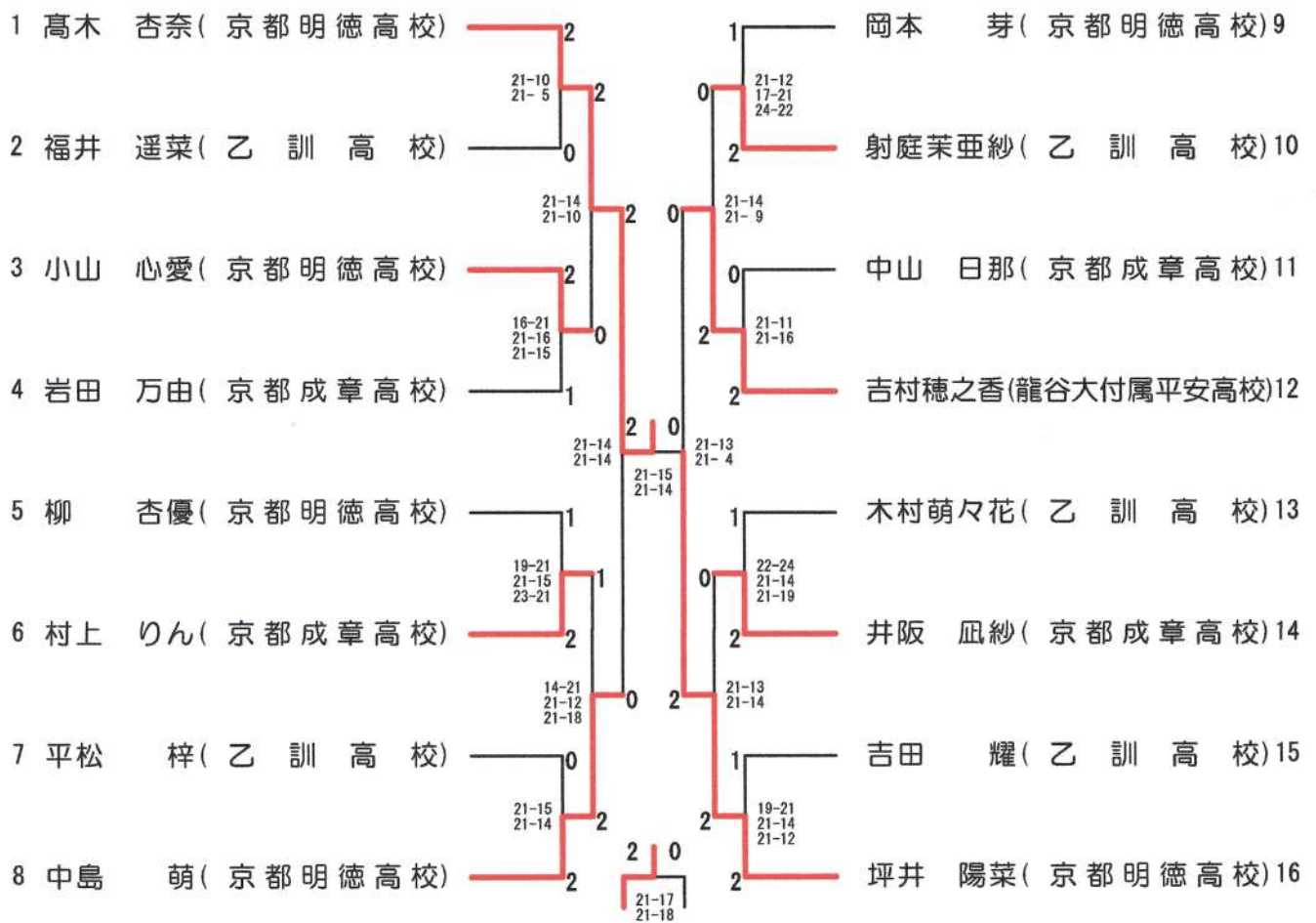

少年女子複 (GD)

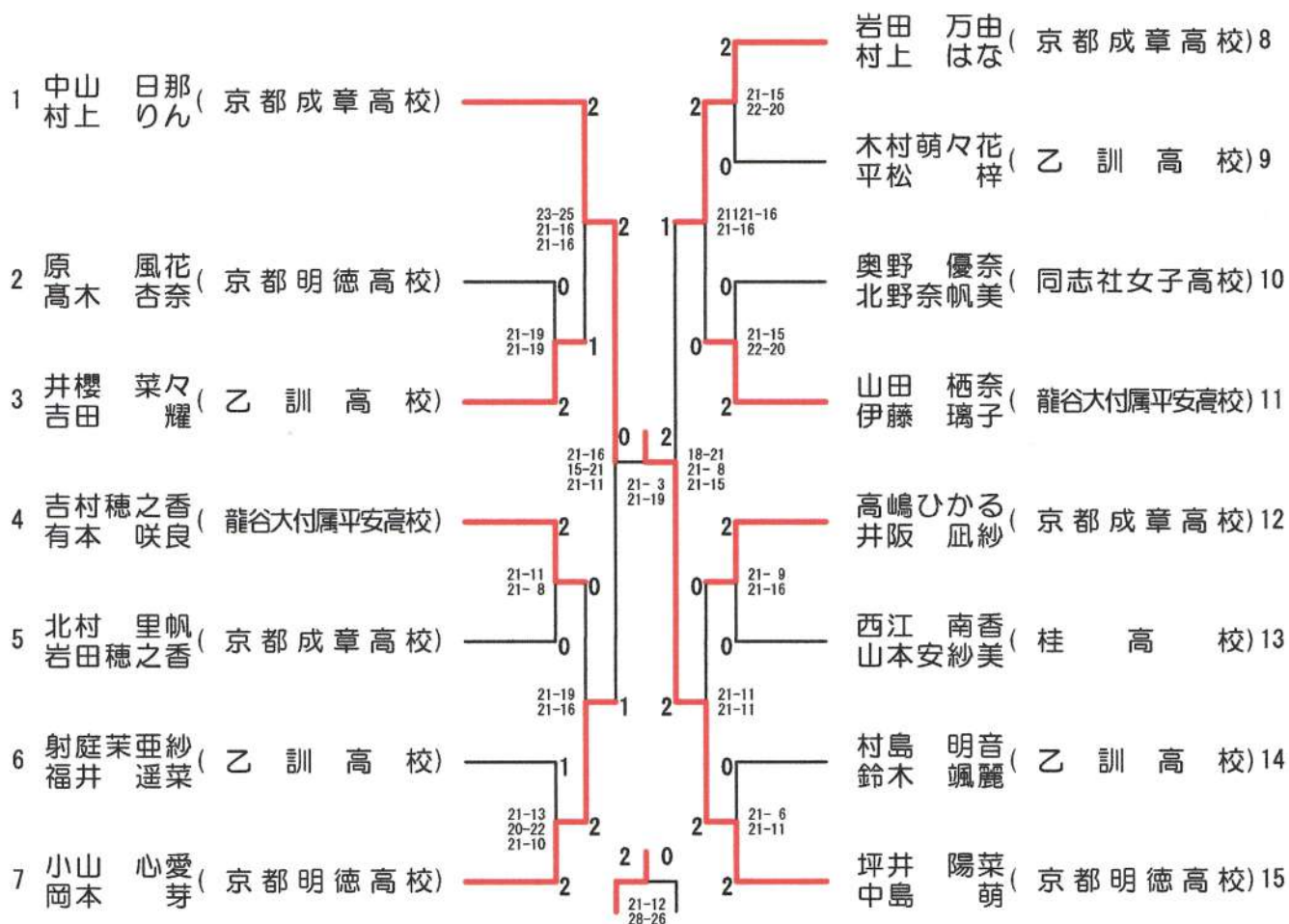

スポーツマスターズの部

50歳以上男子複(50MD)

1 中垣内 励 (O Z 会) _____ | _____ 2
小笹 貴士

55歳以上男子複(55MD)

1 田中 隆行 (P L E N T Y) _____ 2 | _____ 0 _____ 山田 栄次 (寿 限 無) 2
棟居 長行 黒崎 桂司
21-7
21-11

60歳以上男子複(60MD)

1 上田 俊夫 (平 安 ク ラ ブ) _____ | _____ 2
岡本 茂樹 (地 位 無 O 9)